

BPS351161M

BG Ръководство за употреба | **Фурна**

3

HU Használati útmutató | **Sütő**

20

MOHTAJ / ÜZEMBE HELYEZÉS

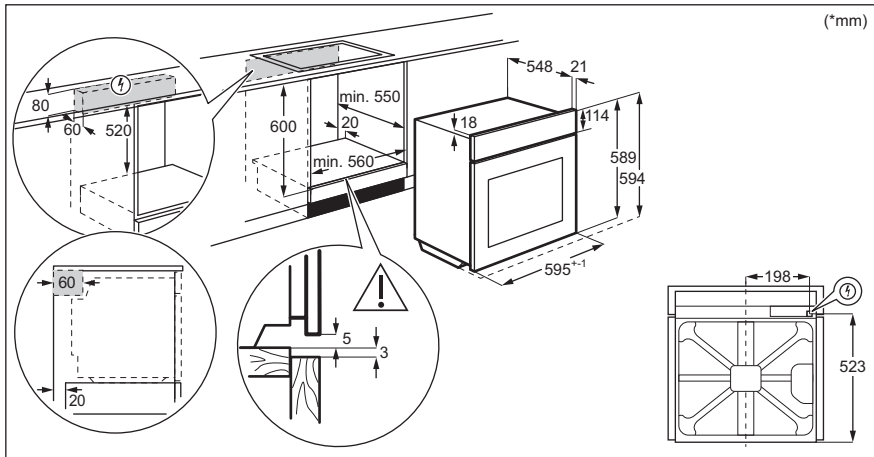
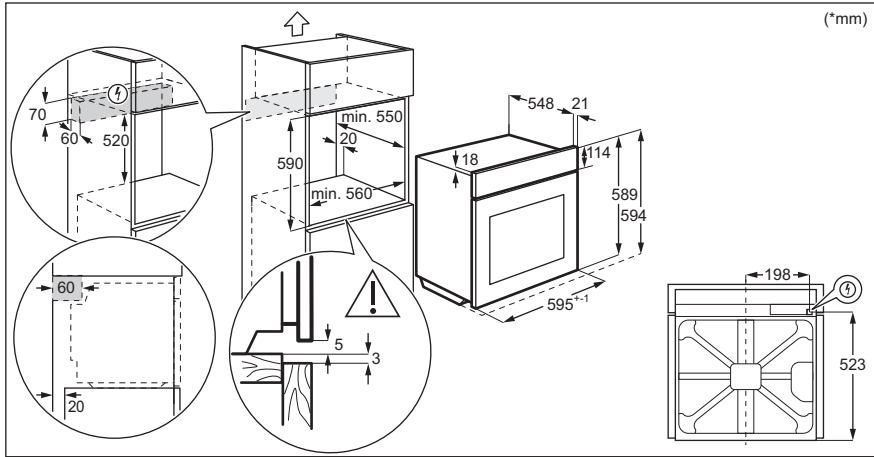

Добре дошли в AEG! Благодарим Ви, че избрахте нашия уред.



В нашето желание да бъдем устойчиви, намаляваме употребата на хартия и предоставяме пълните ръководства за потребителя онлайн. Ще получите достъп до Вашето пълно ръководство за потребителя на aeg.com/manuals



Вижте съвети за употреба, брошури, отстраняване на неизправности и информация за сервиз и ремонт на aeg.com/support



За повече рецепти, съвети, отстраняване на неизправности изтеглете приложение **My AEG Kitchen**.



1. ⚠ ИНФОРМАЦИЯ ЗА БЕЗОПАСНОСТ

Преди монтирането и употребата на уреда внимателно прочетете предоставените инструкции. Производителят не носи отговорност за наранявания или повреди в резултат от неправилен монтаж или употреба. Винаги дръжте инструкциите на безопасно и достъпно място за справка в бъдеще.

- Този уред може да бъде използван от деца над 8-годишна възраст, както и от лица с намалени физически, сетивни и умствени възможности или от лица без опит и познания, само ако те са под наблюдение или бъдат инструктирани относно безопасната употреба на уреда и възможните рискове. Деца под 8-годишна възраст и хора с тежки или комплексни увреждания трябва да се държат далеч от уреда, освен ако не са под постоянно наблюдение.
- Деца трябва да бъдат под наблюдение, за да не си играят с уреда
- Дръжте всички опаковки далече от деца и изхвърлете опаковките по местните правила.
- **ПРЕДУПРЕЖДЕНИЕ:** Пазете децата и домашните любимци далече от уреда, когато работи или когато изстива. Достъпните части се нагряват.
- Деца не трябва да извършват почистване или поддръжка на уреда, когато са без надзор.

- Ако уредът има устройство за детска безопасност, то трябва да се активира.
- Този уред е предназначен само за готвене.
- Този уред е предназначен за домашна употреба в затворени помещения.
- Този уред може да се използва в офиси, стаи в хотел, стаи в мотел, къщи за гости и други подобни места за настаняване, където това използване не надвишава (средно) нивото на домашна употреба.
- ПРЕДУПРЕЖДЕНИЕ: Уредът и неговите достъпни части се нагорещават по време на употреба. Трябва да се внимава и да се избягва докосване на нагриващите се елементи.
- Винаги използвайте ръкавици за фурна при изваждане или поставяне на аксесоари или съдове за печене.
- Винаги гответе със затворена врата на фурната.
- Ако хранящият кабел е повреден, той трябва да се смени от производителя, негов оторизиран сервизен център или квалифицирано лице, за да се избегне опасност.
- За да свалите носачите на рафта, първо издърпайте предната част на носачите, а след това и задния край на носачите от страничните стени. Поставете носачите на рафта в обратна последователност (ако е приложимо).
- Не почиствайте уреда с парочистачка.
- Не използвайте груби, абразивни, почистващи препарати или остри, метални стъргалки за почистване на стъклото на вратата, защото те могат да надраскат повърхността и това да доведе до счупване на стъклото.
- ПРЕДУПРЕЖДЕНИЕ: Уверете се, че уредът е изключен, преди да смените лампата, за да избегнете евентуален токов удар.
- Използвайте само сензор за храна (термосонда), препоръчан за този уред (ако е приложимо).

- Отстранете всички аксесоари и прекомерно разливане от уреда преди пиролитичното почистване.

2. ИНСТРУКЦИИ ЗА БЕЗОПАСНОСТ

2.1 Монтаж и електрическо свързване

ВНИМАНИЕ!

Само квалифицирано лице може да извърши монтажа и свързването на уреда.

Следвайте инструкциите за монтаж, приложени към уреда.

Монтирайте уреда на безопасно и подходящо място, което отговаря на монтажните изисквания.

Не използвайте уреда, преди да го инсталирате във вградената конструкция.

Трябва да спазвате минималното разстояние до други уреди и устройства. Преди да монтирате уреда, проверете дали вратата на фурната се отваря безпроблемно.

Не монтирайте и не използвайте повреден уред.

Премахнете всички опаковки.

Винаги внимавайте, когато местите уреда, тъй като е тежък. Не дърпайте уреда за дръжката. Винаги използвайте предпазни ръкавици и затворени обувки.

Уредът е оборудван с електрическа система за охлаждане. Трябва да се използва с електрозахранването.

ВНИМАНИЕ!

Риск от пожар или токов удар.

Уверете се, че параметрите на табелката с технически данни са съвместими с електрическите данни на захранващата мрежа.

Уредът трябва да се заземи. Винаги използвайте правилно инсталиран, устойчив на удари контакт.

Не използвайте разклонители или адаптери с много входове.

Не повреждайте захранващия щепсел или захранващия кабел. Свържете се с нашия оторизиран сервизен център или електротехник за смяната на повреден захранващ кабел.

Не допускате захранващите кабели да се доближават до вратичката на уреда или пространството под него, особено когато е включен или когато вратичката е гореща.

Не издърпвайте захранващия кабел, за да изключите уреда. Винаги издърпвайте щепсела на захранването.

Включете захранващия щепсел към контакта само в края на инсталацията. Уверете се, че щепселът за захранване е достъпен след монтаж.

Ако щепселът е хлабав, не го включвайте в контакта на захранващата мрежа.

Затворете изцяло вратичката на уреда, преди да свържете захранващия кабел към контакта.

Използвайте само подходящи устройства за изолация: предпазни прекъсвачи на мрежата, предпазители (предпазителите от винтов тип трябва да се извадят от държача), изключватели и контактори за утечка на заземяването.

Електрическата инсталация трябва да има изолиращо устройство, което Ви позволява да изключите уреда от ел. мрежата при всички полюси. Изолиращото устройство трябва да е с ширина на отваряне на контакта минимум 3 mm.

За сечението на кабела вижте общата мощност в табелката с основни данни. Можете да направите справка и в таблицата:

Типове кабели, подходящи за инсталация или подмяна за Европа:

H07 RN-F, H05 RN-F, H05 RRF, H05 VV-F, H05 V2V2-F (T90), H05 BB-F

Обща мощност (W)	Сечение на кабела (mm ²)
максимум 1380	3 x 0.75
максимум 2300	3 x 1
максимум 3680	3 x 1.5

2.2 Употреба и поддръжка

ВНИМАНИЕ!

Опасност от нараняване, изгаряне, токов удар, пожар, взрив или повреда на уреда.

Не променяйте предназначението на уреда.

Не оставяйте уреда без надзор по време на работа. Изключвайте уреда след всяко използване.

Уверете се, че вентилационните отвори не са блокирани.

Ако уредът е инсталиран зад преграда от мебелен тип, напр. зад вратичка в шкаф, тази вратичка трябва винаги да е отворена, докато уредът работи. Възможно е зад затворена преграда да се образуват топлина и влага, което в последствие да предизвика повреда на уреда, мебелите или пода. Не затваряйте преградата, докато уредът не е изстинал след употреба.

Бъдете внимателни, когато отваряте вратата на уреда, докато уредът работи. Може да излезе горещ въздух.

Не работете с уреда с мокри ръце или когато има контакт с вода.

Не оказвайте натиск върху отворената врата. Бъдете внимателни, когато свалят вратата от уреда. Вратата е тежка.

Не използвайте уреда като работна повърхност или повърхност за съхранение.

Не поставяйте запалими продукти или предмети, които са намокрени със запалими продукти, в близост до уреда или върху него.

Когато поставяте храна в горещо масло, тя може да пръска мазнина.

Отваряйте внимателно вратата на уреда. Използването на съставки с алкохол може да предизвика смесване на алкохол и въздух.

Не позволявайте искри или открит пламък да влизат в контакт с уреда, когато отваряте вратата.

Не споделяйте своята Wi-Fi парола (ако е приложимо).

За да се избегнат повреди и обезцветяване на емайла:

- не поставяйте съдове за фурна или други предмети в уреда директно върху дъното.
- не поставяйте алуминиево фолио директно върху дъното на уреда.
- не поставяйте вода директно в горещия уред.
- не поставяйте влажни съдове и храна в уреда, след като приключите с готвенето.
- бъдете внимателни, когато махате или поставяте аксесоарите.

Използвайте дълбока тава за влажни торти. Плодовите сокове причиняват петна, които могат да бъдат трайни.

Обезцветяването на емайла или неръждаемата стомана не оказва влияние върху работата на уреда.

Почиствайте редовно уреда, за да предотвратите увреждане на повърхностния материал.

Преди поддръжка, изключете уреда и извадете щепсела от захранващия контакт. Не почиствайте каталитичния емайл (ако има такъв) с препарати.

Уверете се, че уредът е студен.

Съществува риск стъклените панели да се счупят. Сменете незабавно стъклените панели на вратата, когато са повредени. Свържете се с оторизиран сервизен център.

Почистете уреда с мокра, мека кърпа. Използвайте само неутрални препарати. Не използвайте абразивни кърпи, разтворители или метални предмети.

Не почиствайте каталитичния емайл с препарати (ако има такъв).

Ако използвате спрей за фурна, следвайте инструкциите за безопасност върху опаковката му.

Относно лампата(ите) в продукта и резервните лампи, продавани отделно: Тези лампи са предназначени да издържат на екстремни физически условия в домакинските уреди, като температура, вибрации, влажност или са предназначени да сигнализируют информация за експлоатационното състояние на уреда. Те не са предназначени за използване по друг начин и не са подходящи за осветяване на помещения в дома.

Използвайте само лампи със същите спецификации.

Този продукт включва светлинен източник с клас на енергийна ефективност G.

За поправка на уреда се свържете с оторизирания сервизен център. Използвайте само оригинални резервни части.

2.3 Пиролитично почистване

ВНИМАНИЕ!

Опасност от нараняване/пожар/химически емисии (пушек) в пиролитичен режим. Не стартирайте пирилизата, ако бутонът „Повече пара“ е натиснат (ако опцията е налична).

Преди извършване на пиролитично почистване и първоначално подгриване, извадете от фурната следното:

- всички излишни остатъци от храна, разливи / отлагания от мазнина.
- всички подвижни предмети (включително скари, странични релси, др., доставени с продукта) и по-специално, всички тенджери, тигани,

тави, табли, посуда и др. с незалепващо покритие.

Пиролитичното почистване е високотемпературна операция, която може да отдели изпарения от остатъците от готвене и конструкционни материали. Затова се препоръчва на потребители да направят следното:

- да осигурят добра вентилация по време и след всяко пиролитично почистване.
- да осигурят добра вентилация по време и след първата употреба при работа на максимална температура.

Ако в същия шкаф има монтирани други уреди, не ги използвайте едновременно с функцията пиролитично почистване. Това може да причини повреда на фурната.

Изпарения, отделени от пиролитични фурни / остатъци от храна, както е описано, не са вредни за хората, в това число деца и хора със здравословни проблеми.

Пазете малките домашни любимци далече от уреда по време и след пиролитичното почистване и първоначалното подгриване. Птиците и влечугите могат да бъдат силно чувствителни към температурните промени и отделяните изпарения.

Незалепващите повърхности на тенджери, тигани, тави, табли, прибори и т.н., могат да бъдат повредени от високотемпературното пиролитично почистване, като също така могат да бъдат източник за вредни изпарения от ниско ниво.

2.4 Изхвърляне

ВНИМАНИЕ!

Риск от нараняване или задушаване.

Изключете уреда от електрозахранването. Извадете захранващия ел. кабел в близост до уреда и го изхвърлете.

Премахнете дръжката на вратичката, за да предотвратите заклещването на деца или домашни любимци в уреда.

3. ОПИСАНИЕ НА УРЕДА

3.1 Общ преглед

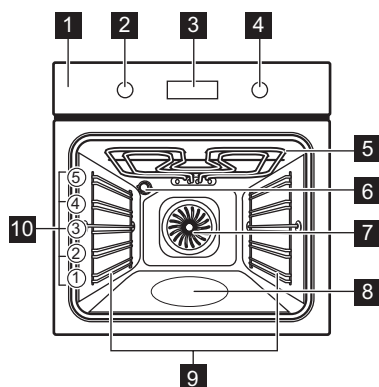

- 1 Контролен панел
- 2 Копче за функциите за нагряване
- 3 Екран
- 4 Копче за управление
- 5 Нагряващ елемент
- 6 Лампа
- 7 Вентилатор
- 8 Вътрешна част на фурната
- 9 Водачи за скара, отстраняеми
- 10 Позиция на скара

4. КОМАНДНО ТАБЛО

4.1 Преглед на контролния панел

Изберете функцията за нагряване, за да включите уреда. Завъртете ключа за

функциите за нагряване в изключена позиция, за да изключите фурната.



4.2 Екран

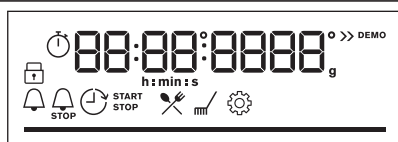

Екран със зададени функции на бутоните.

Индикатори на екрана

Основни индикатори



Индикатори на таймера



Таймер



Приключване



Отложен старт



Брояч

Лента да напредъка - за температура или час.
Лентата е цялата червена, когато уредът достигне зададената температура.

Индикатор за готвене с пара



5. ПРЕДИ ПЪРВА УПОТРЕБА

5.1 Първоначално почистване

Преди първата употреба почистете празния уред и задайте час.



00:00

Настройте таймера. Натиснете: **OK**

5.2 Начално предварително затопляне

Затоплете предварително празната фурна преди първата употреба.

Стъпка 1 Извадете от фурната всички принадлежности и подвижните опори на скарата.

Стъпка 2 Задайте максималната температура за функцията: 
Оставете фурната да работи за 1 ч.

Стъпка 3 Задайте максималната температура за функцията: 
Оставете фурната да работи за 15 мин.

i От фурната може да излиза миризма и дим по време на предварителното затопляне. Погрижете се помещението да има добро проветряване..

6. ВСЕКИДНЕВНА УПОТРЕБА

6.1 Как да зададете: Функции нагряване

Стъпка 1 Завъртете ключа за функциите за нагряване, за да изберете функция за нагряване.

Стъпка 2 Завъртете контролното копче, за да зададете температурата.

 - натиснете и задръжте, за да включите функцията: Бързо нагряване. Тя е налична за някои функции на фурната.

Готвене на пара

Уверете се, че фурната е студена.

Стъпка 1

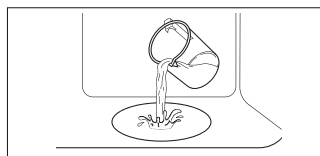

Напълнете релефа във вътрешността с чешмяна вода.

Стъпка 2



Изберете функцията за затопляне на пара.

Стъпка 3



Задайте температурата.

Стъпка 4

Оставете празната фурна да загрее предварително в продължение на 10 минути, за да се образува влага.
Поставете я във фурната.

 Максималната вместимост на релефа във вътрешността е 250 мл. Не пълнете отново релефа във вътрешността по време на готвене или когато фурната е гореща.

Когато готвенето на пара приключи:

Стъпка 1

Завъртете ключа за функциите за нагряване в изключена позиция, за да изключите фурната.







Стъпка 2

Отворете вратата внимателно. Освободената влажност може да предизвика изгаряния.

Стъпка 3

Уверете се, че фурната е студена. Отстранете остатъчната вода от релефа във вътрешността.

6.2 Функции нагряване

Функция за затопляне	Приложение
	Горещ въздух/вентилир: Равномерно печене, крехки резултати, сушене
	Традиционно печене: Традиционно печене
	SteamBake: На пара
	Функция пица: Печене на пица
	Долен нагревател: Печене на кейкове
	Дълбоко замразени храни: Пържени картофи, картофи с коричка, пролетни рулца
	Печене с влажност: Печене

Функция за затопляне	Приложение
	Грил: Препичане, грил
	Турбо грил: Печене на месо, запичане до златисто
	Меню: За да влезете в менюто.

6.3 Бележки относно: Печене с влажност

Тази функция беше използвана в съответствие на изискванията за клас на енергийна ефективност и екодизайн EU 65/2014 (според и EU 66/2014). Изпитванията съгласно: IEC/EN 60350-1.

Вратата на фурната трябва да се затвори по време на готвене, така че функцията да не се прекъсва и да се гарантира, че фурната работи с възможно най-висока енергийна ефективност.

Когато използвате тази функция, лампичката автоматично се изключва след 30 секунди.

За общи препоръки относно пестене на енергия вижте глава „Енергийна ефективност“, „Пестене на енергия“.

Функцията е разработена за пестене на енергия по време на готвене. Когато използвате тази функция, температурата във вътрешността може да се различава от зададената. Степента на нагриване може да бъде намалена.

6.4 Как да зададете: Помощ при готвене

Всяко ястие в това подменю има препоръчителна функция и температура. Използвайте функцията, за да пригответе ястие бързо с настройките по подразбиране. Можете да настроите часа и температурата по време на готвене.

За някои ястия може да готвите и със следното:

- Автоматично мерене

Стъпка 1	Стъпка 2	Стъпка 3	Стъпка 4
		P1 - P...	OK
Влезте в менюто.	Изберете Помощ при готвене. Натиснете OK.	Изберете ястието. Натиснете: OK	Поставете ястието във фурната. Потвърдете настройката.

6.5 Помощ при готвене

Легенда



Автоматично мерене наличен.

Легенда



Количеството вода за функцията за пара.



Подгрейте предварително уреда, преди да започнете да готвите.

Легенда

 Ниво на скарата.



Дисплеят показва **Р** и **номер** на ястието, което можете да проверите в таблицата.

1 Ростбиф, алангле  **2**

2 Ростбиф, средно изпечено  **2**

3 Ростбиф, добре изпечено  **2**

4 Пържола, средно изпечена   **3**

5 Ростбиф / задушено   **2**

6 Ростбиф - алангле LTC*  **2**



7 Ростбиф - средно изпечено LTC*  **2**

8 Ростбиф – добре изпечено LTC*  **2**

9 Филе, алангле LTC*  **2**

10 Филе, средно изпечено LTC*  **2**

11 Филе, добре изпечено LTC*  **2**

12 Телешко печено   **2**

13 Свинско печено врат или плешка   **2**

14 Дърпано свинско LTC*  **2**

15 Филе, свежо  **2**

16 Свински ребра  **3**



17 Агнешки бут с кост  **2**

18 Цяло пиле  200 мл   **2**

19 Половин пиле  **3**

20 Пилешки гърди   **2**

21 Пилешки бутчета, пресни  **3**

22 Патица, цяла   **2**

23 Гъска, цяла   **2**

24 Руло "Стефани"  **2**

25 Цяла риба, на грил  **2**

26 Филе от риба   **3**

27 Чийзкейк  **2**

28 Кейк с ябълки   100 - 150 мл  **2**

29 Ябълков тарт  **2**

30 Пай с ябълки   100 - 150 мл  **2**

31 Брауни  **2**

32 Шоколадови мъфини   100 - 150 мл  **2**

33 Кейк с хлебчета  **2**

34 Печени картофи  **2**

35 Картофи с коричка  **3**

36 Гриловани смесени зеленчуци  **3**



37 Крокети, замразени  **3**

38 Пържени картофи, замразени  **3**



39 Лазаня с месо / зеленчуци със сушени кори за паста  **2**



40 Запечени картофи  **1**

41 Пица свежа, тънка   100 мл  **2**

42 Прясна пица, дебела   **2**

43 Киш  **2**





44 Багета / Чабата / Бял хляб  150 мл   **2**

45 Пълнозърнест / ръжен / черен хляб пълнозърнест във форма за хляб   150 мл  **2**



*LTC - готвене на ниска температура





7. ФУНКЦИИ НА ЧАСОВНИКА

7.1 Функции на часовника

Функция „Часовник“	Приложение
 Таймер	Когато таймерът приключи се чува сигнал.
 Време за готвене	Когато таймерът приключи се чува сигнал и функцията за нагряване спира.
 Отложен старт	За отлагане на старта и/или края на готвенето.
 Брояч	Макимумът е 23 ч и 59 мин. Тази функция не влияе върху работата на фурната. За да включите или изключите Брояч , изберете: Меню, Настройки.

7.2 Как да настроите: Функции на часовника

Как да настроите: Час от денонощието		
Стъпка 1	Стъпка 2	Стъпка 3
		
За да промените часа от денонощието, влезте в менюто и изберете „Настройки“, „Час от денонощието“.	Настройте часовника.	Натиснете: OK.

Как да настроите: Таймер		
Стъпка 1	Стъпка 2	Стъпка 3
	На екрана се показва: 0:00 	
Натиснете: 	Настройте Таймер	Натиснете: OK.
 Таймерът започва да отброява веднага.		

Как да настроите: Време за готвене

Стъпка 1



Изберете функция за затопляне и настройте температурата.

Стъпка 2



Натиснете няколко пъти: 

На екрана се показва:
0:00



Стъпка 3



Задайте времето за готвене.

Стъпка 4



Натиснете: **OK**.

 Таймерът започва да отброява веднага.

Как да настроите: Отложен старт

Стъпка 1



Изберете функция-та за затопляне.

Стъпка 2



Натиснете няколко пъти: 

На екрана се показва: часът от денонощието



СТАРТ

Стъпка 3



Настройте време за начало.

Стъпка 4



Натиснете: **OK**.

На екрана се показва:
--:--



СТОП

Стъпка 5



Настройте време за край.

Стъпка 6



Натиснете: **OK**.

 Таймерът започва да отброява съгласно настроеното време за начало.

8. ГРИЖИ И ПОЧИСТВАНЕ

ВНИМАНИЕ!

Вж. глава "Безопасност".

8.1 Бележки относно почистването



Препарати за почистване

Почиствайте предната част на уреда само с микрофибърна кърпа с топла вода и мек почистващ препарат.

Използвайте почистващ разтвор, за да почистите металните повърхности.

Почистете петната с лек почистващ препарат.



Всекидневна употреба

Почиствайте вътрешността след всяка употреба. Натрупвания на мазнини или други остатъци могат да доведат до пожар.

В уреда или по стъклата на вратичката може да кондензира влага. За да намалите кондензирането, оставете уреда да работи 10 минути преди готвене. Не съхранявайте храна в уреда за повече от 20 минути. Подсушавайте вътрешността само с микрофибърна кърпа след всяка употреба.



Акcesoари

Почиствайте акcesoарите, след всяко ползване и ги оставяйте да изсъхнат. Използвайте само микрофибърна кърпа с топла вода и мек почистващ препарат. Не почиствайте акcesoарите в съдомиялната

Не почиствайте незалепващите акcesoари с абразивно почистващо средство или предмети с остри ръбове.

8.2 Начин на използване: Пиролитично почистване

Почистете фурната с Пиролитично почистване.

ВНИМАНИЕ!

Има риск от изгаряния.

ПРЕДУПРЕЖДЕНИЕ!

Ако в същия шкаф има монтирани други уреди, не ги използвайте едновременно с тази функция. Това може да причини повреда на фурната.

Преди Пиролитично почистване:

Изключете фурната и изчакайте да изстине.

Отстранете всички акcesoари.

Почистете пода на фурната и вътрешното стъкло на вратата с топла вода, мека кърпа и умерен почистващ препарат.

Пиролитично почистване

Стъпка 1

Влезте в менюто: Почистване .

Опция	Времетраене
C1 - Леко почистване	1 ч
C2 - Нормално почистване	1 ч 30 мин
C3 - Цялостно почистване	2 ч 30 мин

Стъпка 2



OK – натиснете, за да изберете програмата за почистване.

Стъпка 3

OK – натиснете, за да започнете почистването.

Стъпка 4

След почистване завъртете ключа за функциите за затопляне на изключена позиция.

 Когато почистването започне, вратата на фурната се заключва и лампичката е изключена. Докато вратата се отключи, дисплеят показва: .

Когато чистенето приключи:

Изключете фурната и изчакайте да изстине.

Изчистете вътрешността с мека кърпа.

Премахнете остатъка от дъното на вътрешността.

8.3 Напомняне за почистване

Фурната Ви напомня кога да я почистите с пиролитично почистване.

 мига на екрана за 5 секунди след всяко готвене.

За да изключите напомнянето, влезте в Меню и изберете Настройки, Напомняне за почистване.

9. ОТСТРАНЯВАНЕ НА НЕИЗПРАВНОСТИ

ВНИМАНИЕ!

Вж. глава "Безопасност".

9.1 Как да постъпите, ако...

За случаите, които липсват в таблицата, моля, свържете се с оторизиран сервис.

Уредът не се включва или не нагрява

Проблем	Проверете дали...
Не можете да активирате или да работите с уреда.	Уредът е правилно свързан към електрозахранване.
Уредът не нагрява.	Автоматичното изключване е деактивирано.
Уредът не нагрява.	Вратичката на уреда е затворена.
Уредът не нагрява.	Предпазителят не е изгорял.
Уредът не нагрява.	Заклучването е изключено.

Компоненти

Проблем	Проверете дали...
Лампичката е изключена.	Печене с влажност - е включена.
Лампичката не работи.	Лампичката е изгоряла.

Кодове за грешка

На дисплея се показва...	Проверете дали...
Err C3	Вратата на уреда е затворена или заключалката не е повредена.
Err F102	Вратичката на уреда е затворена.
Err F102	Заклучалката на вратата не е повредена.
00:00	Имаше прекъсване на захранването. Задайте час от денонощието.

Ако дисплеят показва код с грешка, който не е упоменат в настоящата таблица, изключете предпазителя и след това го включете наново, за да рестартирате уреда. Ако кодът с грешка се появи отново, обърнете се към оторизиран сервизен център.

Почистване	
Проблем	Проверете дали...
Водата изтича от вътрешното отделение.	Има прекалено много вода във вътрешното отделение.

9.2 Данни за сервизно обслужване

Ако не можете да намерите решение на проблема сами, обърнете се към търговеца си или към упълномощен сервизен център.

Данните, необходими за сервизния център, са посочени на табелката с данни. Фирмената табелка с данни се намира на предната част на вътрешността на уреда. Не отстранявайте фирмената табелка с данни от вътрешността на уреда.

Препоръчваме Ви да запишете данните тук:	
Модел (MOD.)
Номер на продукт (PNC)
Сериен номер (S.N.)

10. ЕНЕРГИЙНА ЕФЕКТИВНОСТ

10.1 Информация за продукта и информационен лист за продукта съгласно регламентите на ЕС за екодизайн и енергийно етикетирание

Име на доставчик	AEG
Идентификация на модела	BPS351161M 949499672
Индекс на енергийна ефективност	81.2
Клас на енергийна ефективност	A+
Консумация на енергия при стандартно натоварване, конвенционален режим	0.93kWh/цикъл
Консумация на енергия при стандартно натоварване, форсиран режим на вентилатора	0.69kWh/цикъл
Брой кухни	1
Топлинен източник	Електричество
Сила на звука	72л
Тип фурна	Вградена фурна
Маса	32.6кг

IEC/EN 60350-1 - Домашни ел. уреди за готвене - Част 1: Диапазони, фурни, фурни на пара и грилове - Начини за измерване на ефективността.

10.2 Енергоспестяваща



Уредът съдържа функции, които ви позволяват да икономисвате енергия при ежедневното готвене.

Уверете се, че вратата на уреда е затворена, когато той работи. Не отваряйте вратата твърде често по време на готвене. Поддържайте уплътнението на вратата чисто и се уверете, че е добре фиксирано в своята позиция.

Използвайте метални готварски съдове, за да подобрите енергоспестяването.

Когато е възможно, не подгрявайте фурната, преди готвене.

Когато пригответе няколко ястия наведнъж, свеждайте интервалите между готвенето им до минимум.

Готвене с вентилатор

При възможност използвайте функциите за готвене с вентилатор, за да пестите електроенергия.

Остатъчна топлина

Вентилаторът и лампичката продължават да работят. Когато изключите уреда, екранът показва остатъчната топлина. Можете да използвате тази топлина, за да държите храната топла.

Когато времето за готвене е повече от 30 минути, намалете температурата на уреда до минимум 3 – 10 минути преди края на готвенето. Остатъчната топлина вътре в уреда ще продължи да готви.

Използвайте остатъчната топлина, за да затопляте други храни.

Подгряване на храна

Изберете най-ниската възможна температурна настройка, за да използвате остатъчната топлина и да поддържате ястията топли. Индикаторът за остатъчна топлина или температура се появява на дисплея.

Готвене с изключена лампичка

Изключете лампичката по време на готвене. Включвайте я само, когато имате нужда от нея.

Печене с влажност

Функция, разработена за пестене на енергия по време на готвене.

Когато използвате тази функция, лампата автоматично се изключва след 30 секунди. Може да включите лампичката отново, но това действие ще намали очакваното енергоспестяване.

11. СТРУКТУРА НА МЕНЮТО

11.1 Меню

Стъпка 1	Стъпка 2	Стъпка 3	Стъпка 4	Стъпка 5
- изберете, за да влезете в Меню.	Изберете опцията от Меню структурата и натиснете OK .	Изберете настройката.	OK – натиснете, за да потвърдите настройката.	Настройте стойността и натиснете OK .
Завъртете копчето за функциите за замяване в изключена позиция, за да излезете от Меню.				

Меню структура

Помощ при готвене 

Почистване 

Настройки 

Настройки

01	Час от денонощието	Промяна	02	Яркост на екрана	1 - 5
03	Звук на бутоните	1 - Бийп 2 - Щрак 3 - Изключен звук	04	Сила на звук. сигнал	1 - 4
05	Брояч	Вкл. / Изкл.	06	Осветление	Вкл. / Изкл.
07	Бързо нагряване	Вкл. / Изкл.	08	Напомняне за почистване	Вкл. / Изкл.
09	Демо режим	Активиращ код: 2468	10	Софтуерна версия	Проверка
11	Зануляване на настройките	Да/Не			

12. ОПАЗВАНЕ НА ОКОЛНАТА СРЕДА

Рециклирайте материалите със символа . Поставяйте опаковките в съответните контейнери за рециклирането им. Помогнете за опазването на околната среда и човешкото здраве, както и за рециклирането на отпадъци от електрически и електронни уреди. Не

изхвърляйте уредите, означени със символа , заедно с битовата смет. Върнете уреда в местния пункт за рециклиране или се обърнете към вашата общинска служба.

Üdvözljük az AEG honlapján! Köszönjük, hogy a mi készülékünket választotta.



A fenntarthatóság iránti törekvésünk jegyében csökkentjük a papíralapú nyomtatványok mennyiségét, és teljes használati útmutatókat teszünk elérhetővé az interneten. Az Ön teljes használati útmutatója itt érhető el: aeg.com/manuals



Használattal kapcsolatos tanácsokat, prospektusokat, hibaelhárítási-, szerviz- és javítási információkat itt kérhet: aeg.com/support



További receptekért, tippekért, hibaelhárítási segítségért tölts le a **My AEG Kitchen** applikációt.



1. ⚠ BIZTONSÁGI INFORMÁCIÓK

A termék üzembe helyezése és használata előtt gondosan olvassa el a mellékelt útmutatót. A gyártó nem vállal felelősséget a helytelen beszerelés vagy használat miatt keletkezett sérülésekért és károkért. Az útmutatót tartsa biztonságos és elérhető helyen, hogy szükség esetén mindig a rendelkezésére álljon.

- A készüléket 8 év feletti gyermekek és csökkent fizikai, értelmi vagy mentális képességű, illetve megfelelő tapasztalatok vagy ismeretek híján lévő személyek csak felügyelettel, vagy a termék biztonságos használatára vonatkozó megfelelő tájékoztatás esetén használhatják. A 8 évesnél fiatalabb gyermekek, illetve a súlyos, komplex fogyatékkal élő személyek állandó felügyelet nélkül nem tartózkodhatnak a készülék közelében.
- A gyermekek felügyeletével gondoskodjon arról, hogy ne játszhassanak a készülékkel.
- Minden csomagolóanyagot tartson távol a gyermekektől, és megfelelően ártalmatlanítsa.
- **FIGYELEM:** A gyermekeket és kedvenc háziállatokat tartsa távol a készüléktől működés közben, és működés után, lehűléskor. A készülék hozzáférhető részei nagyon felforrósodnak.

- Gyermek felügyelet nélkül nem végezhetnek tisztítási vagy karbantartási tevékenységet a készüléken.
- Ha rendelkezik gyermekbiztonsági zárral a készülék, akkor azt be kell kapcsolni.
- A készülék kizárólag ételkészítési célra szolgál.
- Ezt a készüléket háztartási célú, beltérben történő használatra tervezték.
- Ez a készülék használható irodákban, szállodai vendégszobákban, panziókban, vendégházakban és más hasonló szálláshelyeken, ahol a használat nem haladja meg a háztartási használat (átlagos) szintjét.
- FIGYELEM: Használat közben a készülék és hozzáférhető részei nagyon felforrósodhatnak. Legyen óvatos, hogy ne érjen a fűtőelemekhez.
- Amikor a sütőből kiveszi vagy behelyezi a tartozékokat vagy edényeket, mindig használjon konyhai edényfogó kesztyűt.
- Sütés közben a sütő ajtaját mindig tartsa csukva.
- Ha a hálózati kábel megsérül, azt a gyártónak vagy a márkaszerviznek vagy más hasonlóan képzett személynek kell kicserélnie, nehogy elektromos veszélyhelyzet álljon elő.
- A polctartók eltávolításához először a polctartó elejét, majd a hátulját húzza el az oldalfaltól. A polctartókat a kiszereléssel ellentétes sorrendben szerelje vissza (ha van ilyen).
- A készülék tisztításához ne használjon nagy nyomású gőzt.
- Ne használjon súrolószert vagy éles fém kaparóeszközt a sütőajtó üvegének tisztítására, mivel ezek megkarcolhatják a felületet, ami az üveg megrepedését eredményezheti.
- FIGYELEM: Az izzó cseréje előtt győződjön meg arról, hogy a készülék ki van kapcsolva, hogy megelőzze áramütést.
- Kizárólag a készülékhez ajánlott húshőmérő szenzort (magnéhőmérséklet-érzékelőt) használja (ha alkalmazható).
- A pirolitikus tisztítás megkezdése előtt vegyen ki minden tartozékot a sütőtérből és távolítsa el a kiömlött anyagot a készülékből.

2. BIZTONSÁGI UTASÍTÁSOK

2.1 Üzembe helyezés és elektromos csatlakozás

FIGYELMEZTETÉS!

A készüléket csak képezített személy helyezheti üzembe és kötheti be.

Tartsa be a készülékhez mellékelte üzembe helyezési útmutatóban foglaltakat.

A készüléket az üzembe helyezési követelményeknek megfelelő, biztonságos helyre telepítse.

A bútorba való beépítés előtt ne használja a készüléket.

Tartsa meg a minimális távolságot a többi készüléktől és egységtől. A készülék felszerelése előtt ellenőrizze, hogy a sütő ajtaja akadálytalanul nyitható-e.

Ne telepítsen és ne használjon sérült készüléket.

Távolítsa el az összes csomagolást.

A készülék nehéz, ezért legyen körültekintő a mozgatásakor. Ne húzza a készüléket a fogantyúnál fogva. Mindig használjon munkavédelmi kesztyűt és zárt lábbelit.

A készülék elektromos hűtőrendszerrel van felszerelve. Ezt az elektromos tápegységgel kell működtetni.

FIGYELMEZTETÉS!

Tűz- és áramütésveszély.

Ellenőrizze, hogy az adattáblán szereplő adatok megfelelnek-e a helyi elektromos hálózat paramétereinek.

A készüléket földelni kell. Mindig használjon megfelelően felszerelt ütészálló aljzatot.

Ne használjon többdugós adaptert és hosszabbító kábelt.

Ügyeljen arra, hogy ne okozzon sérülést a hálózati csatlakozódugón és a hálózati kábelen. Ha a hálózati kábel cseréje szorul, forduljon a márkaszervizhez vagy egy villanszerelőhöz.

Ügyeljen arra, hogy a hálózati kábelek ne kerüljenek közel, illetve ne érjenek hozzá a készülék ajtajához vagy a készülék alatti rekeszhez, különösen akkor, ha a készülék működik, vagy ajtaja forró.

A készülék csatlakozásának bontására soha ne a hálózati kábelnél fogva húzza ki a csatlakozódugót. Ehhez a csatlakozódugót fogja meg.

Csak a telepítés befejezése után csatlakoztassa a hálózati csatlakozódugót a hálózati csatlakozóaljzatba. Ügyeljen arra, hogy a hálózati csatlakozódugó üzembe helyezés után is könnyen elérhető legyen.

Ha a hálózati aljzat meglazult, ne csatlakoztassa a hálózati csatlakozódugót.

Teljesen csukja be a készülék ajtaját, mielőtt csatlakoztatja a dugaszt a hálózati aljzatba.

Csak megfelelő szigetelőberendezéseket használjon: vezetékvédő megszakítókat, biztosítékokat (a tartóból kivett csavaros típusú biztosítékokat), földszívárgásgátlókat és kontaktorokat.

Az elektromos berendezésnek kell legyen leválasztó eszköze, amely lehetővé teszi a készüléknek a hálózatról minden póluson történő leválasztását. Az szigetelő eszköz érintkező nyílásszélességének legalább 3 mm-esnek kell lennie.

A kábel keresztmetszetéhez nézze meg az adattáblán szereplő összteljesítményt.

Hivatkozhat a táblára is:

Az üzembe helyezéshez vagy cseréhez használható vezeték típusok Európa számára:

H07 RN-F, H05 RN-F, H05 RRF, H05 VV-F, H05 V2V2-F (T90), H05 BB-F

Összteljesítmény (W)	Vezeték keresztmetszet (mm²)
maximum 1380	3 x 0.75
maximum 2300	3 x 1
maximum 3680	3 x 1.5

2.2 Használat és karbantartás

FIGYELMEZTETÉS!

Személyi sérülés, égési sérülés, áramütés, tűz vagy robbanás kockázata vagy a készülék károsodásának veszélye áll fenn.

Ne változtassa meg a készülék műszaki jellemzőit.

Működés közben ne hagyja felügyelet nélkül a készüléket. Minden használat után kapcsolja ki a készüléket.

Ügyeljen arra, hogy a szellőzőnyílásokat ne zárja el semmi.

Ha a készüléket bútorlap (pl. ajtó) mögött helyezi el, ügyeljen arra, hogy az ajtó soha ne legyen becsukva, amikor a készülék működik. A hó és a nedvesség felhalmozódhat a zárt bútorlap mögött, és ennek következtében károsodhat a készülék, a készüléket magában foglaló bútor vagy a padló. Használat után ne csukja be addig a bútorlapot, míg a készülék le nem hűlt.

Körültekintően járjon el, ha működés közben kinyitja a készülék ajtaját. Forró levegő távozhat a készülékből.

Ne működtesse a készüléket nedves kézzel, vagy amikor az vízzel érintkezik.

Ne gyakoroljon nyomást a nyitott ajtóra. Legyen óvatos, amikor az ajtót leszereli a készülékről. Az ajtó nehéz.

Ne használja a készüléket munka- vagy tárolófelületként.

Ne tegyen gyúlékony anyagot vagy gyúlékony anyaggal szennyezett tárgyat a készülékbe, annak közelébe, illetve annak tetjére.

Amikor az élelmiszert forró olajba helyezi, az olaj kifröccsenhet.

Óvatosan nyissa ki a készülék ajtaját. Az alkoholtartalmú alkotóelemek alkoholos levegőelegyet hozhatnak létre.

Ügyeljen arra, hogy szikra vagy nyílt láng ne legyen a készülék közelében, amikor kinyitja az ajtót.

Wifi-jelszavát (ha van) bizalmasan kezelje, ne ossza meg másokkal.

A zománc károsodásának vagy elszíneződésének megelőzéséhez:

- ne tegyen edényt vagy egyéb tárgyat közvetlenül a készülék sütőterének aljára.
- ne tegyen alufóliát közvetlenül a készülék sütőterének aljára.
- ne engedjen vizet a forró készülékbe.
- a főzés befejezése után ne tárolja a nedves edényeket vagy az ételt a készülékben.
- a tartozékok kivételekor vagy berakásakor óvatosan járjon el.

A nagy nedvességtartalmú sütemények esetében mély tepsit használjon a sütéshez. A gyümölcsök leve maradandó foltokat ejtethet.

A zománc vagy rozsdamentes acél elszíneződése nincs hatással a készülék teljesítményére.

Rendszeresen tisztítsa meg a készüléket, hogy elkerülje a felület károsodását.

A karbantartás megkezdése előtt kapcsolja ki a készüléket, és húzza ki a dugaszát a falilajzából. Ne tisztítsa tisztítószerrel a katalitikus zománcréteget (ha van ilyen).

Ellenőrizze, hogy lehűlt-e már a készülék. Máskülönben fennáll a veszély, hogy az üveglapok eltörnek. A sütőajtó sérült üveglapjait haladéktalanul cserélje ki. Forduljon a márkaszervizhez.

Tisztítsa meg a készüléket egy puha, nedves kendővel. Csak semleges tisztítószer használjon. Ne használjon súrolószert, súrolószivacsot, oldószert vagy fém tárgyat.

Ne tisztítsa tisztítószerrel a katalitikus zománcréteget (ha van ilyen).

Amennyiben sütőtisztító aeroszolt használ, tartsa be a tisztítószer csomagolásán feltüntetett biztonsági utasításokat.

A termékben található izzó(k)ra és a külön kapható pótizzókra vonatkozó tudnivalók: Ezek az izzók arra készültek, hogy megfeleljenek a háztartási készülékekben fennálló szélsőséges fizikai feltételeknek, mint például hőmérséklet, rezgés, magas páratartalom, illetve arra használatosak, hogy jelezzék a készülék működési állapotát. Nem alkalmasak egyéb felhasználásra, valamint helyiségek megvilágítására.

Kizárólag az eredetivel megegyező műszaki jellemzőkkel rendelkező lámpát használjon.

Ez a termék egy G energiahatékonysági osztályú fényforrást tartalmaz.

A készülék javítását bízza a márkaszervizre. Mindig eredeti cserealkatrészt használjon.

2.3 Pirolitikus tisztítás

FIGYELMEZTETÉS!

Pirolitikus tisztítás üzemmódban sérülés/tűz/vegyianyag-kibocsátás (gázok) veszélye áll fenn.

Ne indítsa el a Pirolitika funkciót, ha a Plusz gőz gomb be van nyomva (ha van ilyen).

Pirolitikus tisztítás és kezdeti előmelegítés előtt távolítsa el a sütőtérből az alábbiakat:

- minden ételmaradványt, olaj- vagy zsírcseppet/lerakódást.
- minden eltávolítható tárgyat (beleértve a termékhez mellékelt polcokat, oldalsíneket stb.), különösen a tapadásmentes felületű lábasokat, fazekakat, tepsiket, konyhai eszközöket stb.

A pirolitikus tisztítás magas hőmérsékletű funkció, és működése során gázok szabadulhatnak fel az ételmaradványokból és a készülék szerkezeti anyagaiból, így a vásárlók számára az alábbiak ajánlottak:

- minden pirolitikus tisztítás során és után biztosítson megfelelő szellőzést.
- az első, maximális hőmérsékleten való üzemeltetés közben és után biztosítson megfelelő szellőzést.

Amennyiben a készülék konyhaszekrényébe egyéb berendezés is van szerelve, ne használja azt, amikor a pirolitikus tisztítás működik. Ez kárt tehet a sütőben.

A pirolitikus sütőkből és ételmaradványokból felszabaduló gázok nem ártalmatlanok az emberi egészségre (ideértve a gyermekeket és a gyógyászati kezelés alatt álló személyeket is).

Tartsa távol a kistestű háziállatokat a készüléktől a pirolitikus tisztítás és a kezdeti előmelegítés során és után. A madarak és hüllők kivételesen érzékenyek lehetnek a hőmérséklet-változásokra és a készülék által kibocsátott gázokra.

A lábasok, fazekak, tepsik, konyhai eszközök stb. tapadásgátló bevonata károsodhat a pirolitikus sütők pirolitikus tisztításának magas hőmérséklete miatt, és ezek kibocsáthatnak kismértékben káros, vegyi folyamatból felszabadult gázokat.

2.4 Ártalmatlanítás

FIGYELMEZTETÉS!

Sérülés- vagy fulladásveszély.

Bontsa a készülék hálózati csatlakozását. A készülék közelében vágja át a hálózati kábelt, és tegye a hulladékba.

Szerelje le az ajtókilincset, hogy megakadályozza gyermekek és kedvenc állatok készülékben rekedését.

3. TERMÉKLEÍRÁS

3.1 Általános áttekintés

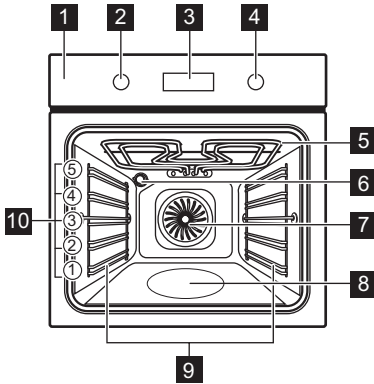

- 1 Kezelőpanel
- 2 Sütőfunkciók szabályozógombja
- 3 Kijelző
- 4 Vezérlőgomb
- 5 Fűtőbetét
- 6 Lámpa
- 7 Ventilátor
- 8 Sütőtér mélyedése
- 9 Polctartó, eltávolítható
- 10 Polcpozíciók

4. KEZELŐPANEL

4.1 A kezelőpanel áttekintése

Válasszon ki egy sütőfunkciót a készülék bekapcsolásához. A készülék

kikapcsolásához fordítsa a sütőfunkciók gombját kikapcsolt helyzetbe.

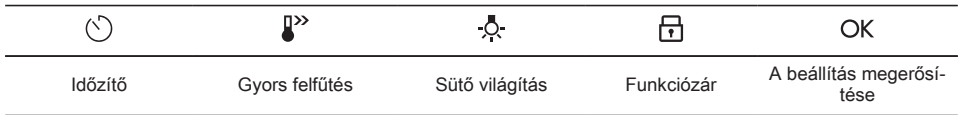

4.2 Kijelző

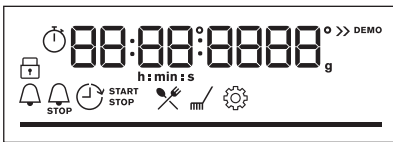

Kijelző a nyomógombfunkciókkal.

Kijelző visszajelzői

Alapvető visszajelzők

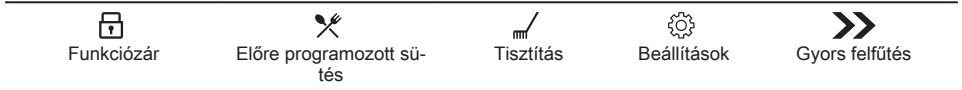

Időzítő visszajelzők

Percszámoló

Befejezési idő

Késleltetési idő

Működésidőzítő

Folyamatjelző sáv - a hőmérséklet és az idő számára. Amikor a készülék eléri a beállított hőmérsékletet, a sáv színe pirosra változik.

Gőzben főzés visszajelző



5. AZ ELSŐ HASZNÁLAT ELŐTT

5.1 Kezdeti tisztítás

Az első használat előtt tisztítsa meg az üres készüléket, majd állítsa be a pontos időt:





00:00

Állítsa be az időt. Nyomja meg ezt: **OK**.

5.2 Kezdeti előmelegítés

Az első használat előtt hevítse fel az üres sütőt.

- 1. lépés** Vegyen ki minden tartozékot a sütőtérből és a kivehető polctartót is távolítsa el.
- 2. lépés** Állítsa be a maximális hőmérséklet ennél a funkciónál:  funkciót. Hagyja 10 hosszaiig működni a sütőt.
- 3. lépés** Állítsa be a maximális hőmérséklet ennél a funkciónál:  funkciót. Hagyja 15perc hosszaiig működni a sütőt.

 Előfűtés közben szagot és füstöt bocsáthat ki a sütő. Ügyeljen arra, hogy a helyiség szellőztetve legyen.

6. NAPI HASZNÁLAT

6.1 Beállítás: Sütőfunkciók

- 1. lépés** Forgassa el a sütőfunkciók gombját és válassza ki a sütőfunkciót.
- 2. lépés** A vezérlőgombbal állítsa be a kívánt hőmérsékletet.

 - nyomja meg és tartsa lenyomva a következő funkció bekapcsolásához: Gyors felfűtés. Egyes sütőfunkcióknál elérhető.

Gőzöléses főzés

Ellenőrizze, hogy lehült-e a sütő.

1. lépés

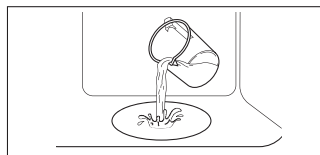

Csapvízzel töltsse fel a sütőtér mélyedését.

2. lépés



Válassza ki a gőzöléses sütőfunkciót.

3. lépés



Állítsa be a hőmérsékletet.

4. lépés

Melegítse elő az üres sütőt 10 percig, hogy párákat hozzon létre. Tegye az ételt sütőbe.

 A sütőtér mélyedésének maximális űrtartalma 250 ml. Ne töltsön vizet a sütőtér mélyedésébe sütés közben, vagy amikor a sütő forró.

Amikor a gőzöléses főzés véget ér:

1. lépés

A sütő kikapcsolásához fordítsa a sütőfunkciók gombját kikapcsolt helyzetbe.



2. lépés

Óvatosan nyissa ki az ajtót. A kiszabaduló pára égési sérülést eredményezhet.

3. lépés

Ellenőrizze, hogy lehült-e a sütő. Távolítsa el a sütőtér bemélyedéséből a maradék vizet.

6.2 Sütőfunkciók

Sütőfunkció	Alkalmazás
	Hőlégbefűtés, nagy hőfok: Egyenletes sütés, omlósság, aszalás
	Alsó + felső sütés: Hagyományos sütés
	SteamBake: Gőzölés
	Pizza funkció: pizza Pizzasütés
	Alsó sütés: Sütemény sütése
	Fagyasztott ételek: Sült burgonya, burgonyás zöldségek/kroketek, tavaszi tekercsek
	Konvekciós levegő (nedves): Sütés
	Grill: Píritás, grillezés
	Infrasütés: Hús sütése, píritás
	Menü: Belépés a menübe.

6.3 Megjegyzések: Konvekciós levegő (nedves)

A funkció megfelel a szabványok szerinti energiahatékonysági besorolásnak és az ökológiai kialakításra vonatkozó követelményeknek (a(z) EU 65/2014 és EU 66/2014 szerint). Vizsgálati módszerek az alábbi szabványoknak megfelelően: IEC/EN 60350-1.

A sütőajtót sütés közben be kell csukni, hogy a funkció ne legyen megszakítva, és hogy a sütő a lehető legnagyobb energiahatékonysággal működjön.

A funkció használatakor a sütővilágítás 30 másodperc elteltével automatikusan kikapcsol.

Általános energiatakarékossági javaslatokért olvassa el az „Energiahatékonyság” fejezet Energiatakarékosság c. részét.







A funkciót arra tervezték, hogy energiát takarítson meg a főzés során. A funkció használatakor a sütőtér hőmérséklete eltérhet a beállított hőmérséklettől. A fűtési teljesítmény lecsökkenhet.

6.4 Beállítás módja: Előre programozott sütés

Az almenüben szereplő összes ételhez van javasolt sütési funkció és hőmérséklet. Használja a funkciót az ételek gyors elkészítéséhez az alapértelmezett beállításokkal. Főzés közben is módosíthatja az időt és a hőmérsékletet.

Egyes ételek főzéséhez az alábbiak is használhatók:

- Súlyautomatika

1. lépés	2. lépés	3. lépés	4. lépés
 	 	 P1 - P...	 OK
Lépjén be a menübe.	Válassza az Előre programozott sütés lehetőséget. Nyomja meg a OK gombot.	Válassza ki az ételt. Nyomja meg ezt: OK .	Helyezze az ételt a sütőbe. Erősítse meg a beállítást.

6.5 Előre programozott sütés

Magyarázat



Súlyautomatika rendelkezésre áll.



A Gőzölés funkcióhoz szükséges vízmennyiség.



A sütés megkezdése előtt melegítse elő a készüléket.



Polcsint.

A kijelzőn **P** megjelenik egy **sor** étel, amelyet a táblázatban ellenőrizhet.

- | | |
|----------|---|
| 1 | Marhasült, véresen  2 |
| 2 | Marhasült, közepes  2 |
| 3 | Marhasült, jól átsütve  2 |
| 4 | Steak, közepes   3 |
| 5 | Marhahús sült / párolt   2 |
| 6 | Marhasült - véres, LTC*  2 |
| 7 | Marhasült - közepes, LTC*  2 |
| 8 | Marhasült - jól átsütve, LTC*  2 |

9	Filé, véres, LTC*  2
10	Filé, közepes, LTC*  2
11	Filé, jól átsütve, LTC*  2
12	Borjúsült   2
13	Sertés sült tarja vagy lapocka   2
14	Tépett sertés, LTC*  2
15	Karaj, friss  2
16	Sertés borda  3
17	Csontos báránycomb  2
18	Egész csirke  200 ml   2
19	Fél csirke  3
20	Csirkemell   2
21	Csirkecomb, friss  3
22	Kacsa, egészben   2
23	Liba, egész   2
24	Fasírt  2
25	Hal egészben, grillezve  2
26	Halfilé   3
27	Sajttorta  2
28	Almás sütemény   100 - 150 ml  2



29	Almás gyümölcslepény  2
30	Almáspite   100 - 150 ml  2
31	Csokoládés süтик  2
32	Csokoládés muffin   100 - 150 ml  2
33	Gyümölcskenyér  2
34	Sült burgonya  2
35	Cikkburgonya  3
36	Grillezett vegyes zöldség  3
37	Krokkett, gyorsfagyasztott  3
38	Hasábburgonya, gyorsfagyasztott  3
39	Húsos / zöldséges lasagna száraz tésztalappal  2
40	Burgonyafelfújt  1
41	Pizza friss, vékony   100 ml  2
42	Pizza friss, vastag   2
43	Quiche  2
44	Baguette / Ciabatta / Fehér kenyér  150 ml   2
45	Teljes kiörlésű / rozs / barna kenyér kenyérsütő formában   150 ml  2

LTC* - Alacsony hőmérsékletű főzés

7. ÓRAFUNKCIÓK

7.1 Órafunkciók

Órafunkció	Alkalmazás
 Percszámláló	Amikor az időzítés véget ér, hangjelzés hallható.

Órafunkció	Alkalmazás
 Főzési idő	Amikor az időzítés véget ér, hangjelzés hallható, és a sütőfunkció leáll.
 Késleltetési idő	Sütés elindításának és / vagy befejezésének késleltetése.
 Működésidőzítő	Legfeljebb 23 ó 59 perc. Ez a funkció nincs hatással a sütő működésére. A Működésidőzítő funkció be- és kikapcsolásához válassza az alábbiakat: Menü, Beállítások.

7.2 Órafunkciók beállítása

Hogyan állítsa be: Pontos idő

1. lépés



2. lépés



3. lépés



Az idő módosításához lépjen a menübe, majd válassza ki a Beállításokban a Pontos idő lehetőséget.

Állítsa be az órát.

Nyomja meg: **OK**.

Hogyan állítsa be: Percszámláló

1. lépés



Nyomja meg: .

A kijelzőn a következő látható:
0:00

2. lépés



Állítsa be Percszámláló értékét.

3. lépés



Nyomja meg: **OK**.

 A időzítő azonnal megkezdí a visszaszámlálást.

Hogyan állítsa be: Főzési idő

1. lépés



Válassza ki a sütőfunkciót, majd állítsa be a hőmérsékletet.

2. lépés



Nyomja meg többször a következő:

A kijelzőn a következő látható:
0:00

3. lépés



A sütési idő beállítása.

4. lépés



Nyomja meg: **OK**.

Hogyan állítsa be: Főzési idő

 A időzítő azonnal megkezdji a visszaszámlálást.

Hogyan állítsa be: Késleltetési idő

1. lépés



Válassza ki a sütő-funkciót.

2. lépés



Nyomja meg többször a következőt:



3. lépés



Állítsa be az elindítás időpontját.

4. lépés



Nyomja meg: **OK**.

5. lépés



Állítsa be a befejezés időpontját.

6. lépés



Nyomja meg: **OK**.

A kijelző az új pontos időt mutatja.



START

A kijelzőn a következő látható:

--:--



LEÁLLÍTÁS

 A időzítő a kezdés beállított időpontjában megkezdji a visszaszámlálást.

8. ÁPOLÁS ÉS TISZTÍTÁS

FIGYELMEZTETÉS!

Lásd a „Biztonság” című fejezetet.

8.1 Megjegyzések a tisztítással kapcsolatban



Tisztítószer

A készülék előlapját csak meleg vízzel és enyhe tisztítószerrel, mikroszálas ronggyal tisztítsa.

A fémfelületeket háztartási tisztítószerekkel tisztítsa meg.

A szennyeződések enyhe mosogatószerrel távolítsa el.



Napi használat

A sütőteret minden használat után tisztítsa meg. A lerakódott zsír vagy egyéb maradvány tüzet okozhat.

A nedvesség lecsapódhat a készülékben vagy az ajtó üveglapján. A páralecsapódás csökkentése érdekében a sütés megkezdése előtt 10 percig üzemeltesse a készüléket. Ne tárolja az ételeket 20 percnél tovább a készülékben. Használat után kizárólag mikroszálas törlerönggyel törölje szárazra a készülék belsejét.



Tartozékok

Minden használat után tisztítsa és szárítsa meg a tartozékokat. Kizárólag mikroszálas törlerönggyel, langyos vízzel és enyhe mosogatószerrel végezze a tisztítást. A tartozékokat tilos mosogatógépben tisztítani.

A tapadásmentes edény tartozékokat ne tisztítsa súroló hatású tisztítószerekkel vagy éles tárgyakkal.

8.2 Hogyan használja: Pirolitikus tisztítás

A sütőt a Pirolitikus tisztítás funkcióval tisztítsa.



FIGYELMEZTETÉS!

Égés veszélye áll fenn.



VIGYÁZAT!

Amennyiben a készülék konyhaszekrényébe egyéb berendezés is be van építve, ne használja azt, amikor ez a funkció működik. Ez kárt tehet a sütőben.

A Pirolitikus tisztítás előtt:

Kapcsolja ki a sütőt, és várja meg, hogy lehűljön.

Vegyen ki minden tartozékot a sütőtérből is távolítsa el.

Puha ruhával, langyos vízzel és enyhe mosogatószerrel tisztítsa meg a sütőtér alját és a sütőajtó üvegének belső oldalát.

Pirolitikus tisztítás

1. lépés

Lépjen az alábbi menübe: Tisztítás $\text{mm}/$.

Kiegészítő funkció

Időtartam

C1 - Enyhe tisztítás

1 ó

C2 - Normál tisztítás

1 ó 30 perc

C3 - Alapos tisztítás

2 ó 30 perc

2. lépés

OK - nyomja meg a tisztítóprogram kiválasztásához.

3. lépés

OK - nyomja meg a tisztítás elindításához.

4. lépés

Tisztítás után forgassa a sütőfunkciók szabályozógombját kikapcsolt helyzetbe.



Amikor megkezdődik a tisztítás, a sütő ajtaja reteszeldődik, és a sütővilágítás kikapcsol. Az ajtózár kioldásáig a kijelzőn az alábbiak láthatók:  funkciót.

Amikor a tisztítás véget ér:

Kapcsolja ki a sütőt, és várja meg, hogy lehűljön.

Egy puha kendővel tisztítsa meg a sütőtérrel.

A sütőtér aljáról távolítsa el az ételmaradványokat.

8.3 Tisztítás emlékeztető

A sütő emlékezteti, ha a pirolitikus tisztítás esedékessé válik.

$\text{mm}/$ villog a kijelzőn 5 másodpercig minden főzési ciklus végén.

Az emlékeztető kikapcsolásához lépjen ide: Menü, majd válassza ezt: Beállítások, Tisztítás emlékeztető.

9. HIBAELHÁRÍTÁS

FIGYELMEZTETÉS!

Lásd a „Biztonság” című fejezetet.

9.1 Mi a teendő, ha...

A táblázatban nem szereplő bármilyen más esetben forduljon a márkaszervizhez.

A készülék nem kapcsol be vagy nem melegszik fel

Probléma	Ellenőrizze, ha...
A készüléket nem lehet bekapcsolni, vagy nem működik.	A készülék megfelelően csatlakozik az elektromos hálózathoz.
A készülék nem melegszik fel.	Az automatikus kikapcsolás ki van kapcsolva.
A készülék nem melegszik fel.	A készülék ajtaja zárva van.
A készülék nem melegszik fel.	Nem olvadt le a biztosíték.
A készülék nem melegszik fel.	A funkciózár ki van kapcsolva.

Alkotóelemek

Probléma	Ellenőrizze, ha...
A sütővilágítás ki van kapcsolva.	Konvekciós levegő (nedves) bekapcsolva.
A lámpa nem működik.	Kiégett az izzó.

Hibakódok

A kijelzőn a következő látható:	Ellenőrizze, ha...
Err C3	A készülék ajtaja be van zárva, vagy az ajtózár nincs feloldva.
Err F102	A készülék ajtaja zárva van.
Err F102	Az ajtózár nincs feloldva.
00:00	Áramkimaradás történt. Állítsa be a pontos időt.

Ha a kijelzőn olyan hibakód látható, amely nem szerepel ebben a táblázatban, kapcsolja le és vissza a lakásban lévő kismegszakítót a készülék újraindításához. Ha a hibakód ismét megjelenik, forduljon a márkaszervizhez.

Tisztítás

Probléma	Ellenőrizze, ha...
A víz kifolyik a sütőtér bemélyedéséből.	Túl sok víz van a sütőtér mélyedésében.

9.2 A szerviz számára szükséges adatok

Ha nem talál megoldást egyedül a problémára, forduljon a márkakereskedőhöz vagy a hivatalos márkaszervizhez.

A márkaszerviz számára szükséges adatok az adattáblán találhatóak. Az adattábla a sütőtér előlő keretén található. Ne távolítsa el az adattáblát a készülék sütőtérének keretéről.

Javasoljuk, hogy írja ide az adatokat:

Modell (Mod.)

Termékszám (PNC)

Sorozatszám (S.N.)

10. ENERGIAHATÉKONYSÁG

10.1 Termékismertető és termékismertető lap az EU Ecodesign és Energiacímkézési Szabályzatának megfelelően

Gyártó neve	AEG
Modellazonosító	BPS351161M 949499672
Energiatahatékonyági szám	81.2
Energiatahatékonyági osztály	A+
Villamosenergia-fogyasztás normál terhelés, alsó + felső sütés mellett	0.93kWh/ciklus
Energiatafogyasztás normál terhelésnél, légkeveréses üzemmód mellett	0.69kWh/ciklus
Sütőterek száma	1
Hőforrás	Elektromosság
Hangerő	72l
A sütő fajtája	Beépíthető sütő
Tömeg	32.6kg

IEC/EN 60350-1 - Háztartási elektromos főzőkészülékek – 1. rész: Tűzhelyek, sütők, gőzsütők és grillezők - A teljesítmény mérésére szolgáló módszerek.

10.2 Energiatakarékosság



A készülék több funkcióval is segít energiát megtakarítani a mindennapos főzés során.

Gondoskodjon arról, hogy a készülék működése közben az ajtó legyen becsukva. Sütés közben ne nyissa ki túl gyakran a készülék ajtaját. Tartsa tisztán az ajtótomítést, és ügyeljen rá, hogy megfelelően legyen a helyére rögzítve.

Fém főzőedényeket használjon az energiatakarékosság javítása érdekében.

Amikor lehetséges, kerülje a készülék előmelegítését.

Ha egyszerre több ételt készít, a sütések közötti szünet legyen a lehető legrövidebb.

Légkeveréses sütés

Amikor csak lehetséges, a sütőfunkciókat légkeveréssel használja az energiatakarékosság érdekében.

Maradék hő

A sütővilágítás és a légkeverés továbbra is működik. Amikor kikapcsolja a készüléket, a

kijelző megjeleníti a maradékhőt. A maradékhőt használhatja az étel melegen tartásához.

A 30 percnél hosszabb ideig tartó sütés során a befejezés előtt 3 - 10 perccel csökkentse a készülék hőmérsékletét a minimum értékre. A készülékben levő maradékhő tovább folytatja a sütést.

A maradékhőt más ételek felmelegítéséhez is használhatja.

Ételek melegen tartása

A maradékhőt használhatja az étel melegen tartásához. Ehhez válassza a lehető legalacsonyabb hőmérséklet-beállítást. A maradékhő visszajelző vagy a hőmérséklet megjelenik a kijelzőn.

Sütés kikapcsolt sütővilágítással

Sütés közben kapcsolja ki a sütővilágítást. Csak akkor kapcsolja be, amikor szükség van rá.







Konvekciós levegő (nedves)

A funkciót arra tervezték, hogy energiát takarítson meg a sütés során.

E funkció használatakor a sütővilágítás 30 másodperc elteltével automatikusan kikapcsol. A sütővilágítást ismét bekapcsolhatja, azonban ez a lépés csökkenti a várható energiamegtakarítás mértékét.

11. A MENÜ FELÉPÍTÉSE

11.1 Menü

1. lépés	2. lépés	3. lépés	4. lépés	5. lépés
				
 - válassza ezt a Menü-re lépéshez.	Válassza ki a kiegészítő funkciót a Menü struktúrából, és nyomja meg a következő gombot: OK .	Válassza ki a beállítást.	OK - nyomja meg a beállítás megerősítéséhez.	Állítsa be az értéket, majd nyomja meg a OK gombot.

Forgassa a sütőfunkciók szabályozógombját kikapcsolt helyzetbe, és lépjen ki innen: Menü.

A Menü felépítése

Előre programozott sütés 

Tisztítás 

Beállítások 



Beállítások

01	Pontos idő	Módosítás	02	Kijelző fényerő	1 - 5
03	Nyomógomb Hang	1 - Hangjelzés 2 - Kattanás 3 - Hang kikapcsolva	04	Figyelmeztető hangerő	1 - 4
05	Működésidőzítő	Be/Ki	06	Sütő világítás	Be/Ki
07	Gyors felfűtés	Be/Ki	08	Tisztítás emlékeztető	Be/Ki

Beállítások

09	Demo üzemmód	Aktiváló kód: 2468	10	Szoftver verzió	Ellenőrzés
11	Összes beállítás törlése	Igen / Nem			

12. KÖRNYEZETVÉDELMI TUDNIVALÓK

A  következő jelzéssel ellátott anyagokat hasznosítsa újra. Újrahasznosításhoz tegye a megfelelő konténerekbe a csomagolást. Járuljon hozzá környezetünk és egészségünk védelméhez, és hasznosítsa újra az elektromos és elektronikus hulladékot. A 

tiltó szimbólummal ellátott készüléket ne dobja a háztartási hulladék közé. Juttassa el a készüléket a helyi újrahasznosító telepre, vagy lépjen kapcsolatba a hulladékkezelésért felelős hivatallal.







aeg.com

867377184-A-192023



CE